

# НТА-ПРОМ

ТЕХНОЛОГИИ РЕШЕНИЯ СЕРВИС

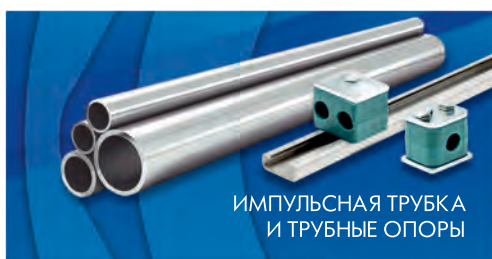

## ОБЗОР ПРОДУКЦИИ

## ТРУБНАЯ АРМАТУРА

- Производство фитингов и клапанов в России с 2016 года.
- 3 вида испытаний: прочность, плотность соединений, герметичность затвора в соответствии с ГОСТ Р 33257-2015.
- Сплошной контроль качества компонентов, материалов и готовой продукции.
- Стойкость к межкристаллитной, сквозной и питтинговой коррозии.

### Фитинги

из нержавеющей стали, латуни, специальных сплавов и полимеров



- Размеры: от 1/16" до 2", от 2 до 50 мм
- Давление: макс. давление трубки
- Рабочая температура: от -196 до 696 °C
- Материал: нерж. сталь 316L, латунь
- Резьбы: коническая NPT, R (ISO 7-1), цилиндрическая G (ISO 228-1), метрическая M, SAE/MS

Резьбовые фитинги из нержавеющей стали, латуни и специальных сплавов



- Размеры: от 1/16" до 2"
- Давление: макс. давление трубки
- Рабочая температура: от -196 до 696 °C
- Материал: нерж. сталь 316L, латунь
- Резьбы: коническая NPT, R (ISO 7-1), цилиндрическая G (ISO 228-1), метрическая M, SAE/MS

Диэлектрические вставки



- Размеры: 1/4, 3/8, 1/2
- Давление: до 275 бар (при 21 °C)
- Рабочая температура: от -60 до 93 °C
- Материалы: нерж. сталь 316, термопластик, FKM/PTFE
- Сопротивление: 10<sup>7</sup> Ом при 10 В, ток пробоя 3000 В

### Шаровые краны



- Размеры: от 1/8" до 2"
- Давление: до 689 бар
- Рабочая температура: от -60 до 232 °C
- Материалы: нерж. сталь 316, углеродистая сталь A216
- Доступны: 2, 3, 4, 5 ходовые конфигурации

### Игольчатые клапаны



- Размеры: от 1/8" до 1"
- Давление: до 689 бар
- Рабочая температура: от -60 до 648 °C
- Материалы: нерж. сталь 316, латунь, Hastelloy C276, Monel 400.

### Сильфонные клапаны



- Размеры: от 1/4" до 1/2"
- Давление: до 172 бар.
- Рабочая температура: от -28 до 450 °C
- Материалы: нерж. сталь 316, латунь.
- Каждый клапан тестируется гелием на утечки

Фланцевые переходники из нержавеющей стали, латуни, и специальных сплавов



- Размеры: от: 1/4" до 2"
- Класс давления: от 150 до 2500
- Рабочая температура: от -196 до 696 °C
- Материалы: нерж. сталь 316
- Стандарты: DIN, JIS, ANSI, ГОСТ

Манометрические клапаны игольчатого типа



- Размеры: от 1/4" до 1"
- Давление: до 689 бар
- Рабочая температура: от -60 до 648 °C
- Материалы: нерж. сталь 316
- Защита резьбы сальника от контакта со средой

Клапанные блоки и манифольды



- Присоединение: 1/2"
- Давление: до 689 бар
- Рабочая температура: от -54 до 649 °C
- Материалы: нерж. сталь 316, углеродистая сталь A105

## ТРУБНАЯ АРМАТУРА

### Предохранительные клапаны



- Размеры: от 1/4" до 1/2"
- Давление: до 413 бар
- Рабочая температура: от -40 до 148 °С
- Материал: нерж. сталь 316
- До 8 диапазонов настройки давления

### Обратные клапаны



- Размеры: от 1/8" до 1"
- Рабочее давление: до 414 бар
- Рабочая температура: от -53 до 482 °С
- Материалы: нерж. сталь 316 и латунь
- Фиксированное давление открытия

### Спускные клапаны



- Размеры: от 1/8" до 1/2"
- Давление: до 689 бар
- Рабочая температура: от -54 до 454 °С
- Материал: нерж. сталь 316

### Быстроразъёмные соединения



- Размеры: от 1/8" до 1/2"
- Давление: до 206 бар
- Рабочая температура: -45 до 260 °С
- Материал: нерж. сталь 316, латунь

### Гибкие шланги



- Размеры: от 1/4" до 2"
- Давление: до 213 бар
- Рабочая температура: от -200 до 425 °С
- Материалы: 316L (сильфон), PTFE
- Каждый гибкий шланг тестируется гелием на герметичность!

### Фильтры



- Размеры: от 1/8" до 1/2"
- Давление: до 414 бар
- Рабочая температура: от -40 до 482 °С
- Материалы: нерж. сталь 316, латунь
- Степень фильтрации: от 0,5 до 450 мкм

### Конденсаторные цилиндры

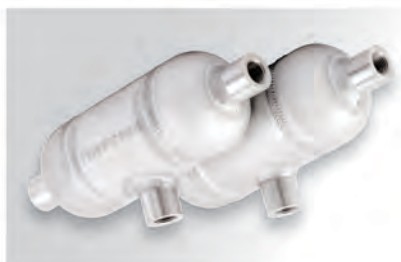

- Объем: от 40 до 3875 см<sup>3</sup>
- Присоединения: 1/8", 1/4", 1/2" NPT
- Давление: до 344 бар
- Рабочая температура: от -60 до 454 °С
- Материалы: нерж. сталь 304L, 316L

### Распределительные манифольды

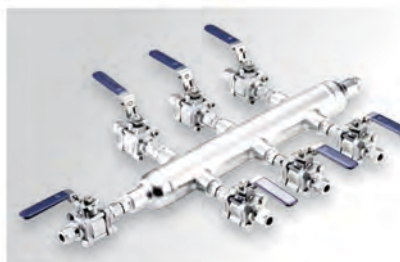

- Размеры: от 1/4" до 1"
- Давление: до 414 бар
- Рабочая температура: -60 до 648 °С
- Материал: нерж. сталь 316
- Кол-во выходных портов до 20 шт.

### Клапаны двойного отсечения и сброса, монофланцы



- Размеры: от 1/2" до 2"
- Класс давления: от 150 до 2500
- Рабочая температура: -60 до 250 °С
- Материал: нерж. сталь 316, углеродистая сталь, Super Duplex, Monel
- Применяется для высокосернистого газа NACE MR0175/ISO 15156

## ИМПУЛЬСНЫЕ ТРУБКИ TNTA

- Компания «НТА-Пром» поставляет импульсные трубки диаметром от 3 до 50 мм (от 1/16" до 2") из аустенитной нержавеющей стали, а также из ряда других специальных материалов в прямых отрезках и бухтах.
- Повышенное содержание легирующих добавок никеля и хрома в стали обеспечивает превосходную коррозионную стойкость трубки.
- Трубки из нержавеющей стали поставляются отожжённые, твердость не более HRB80.

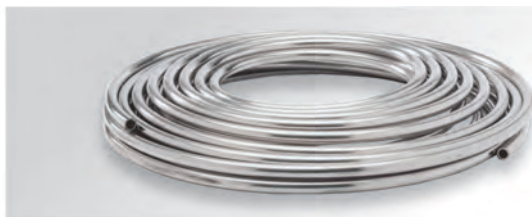
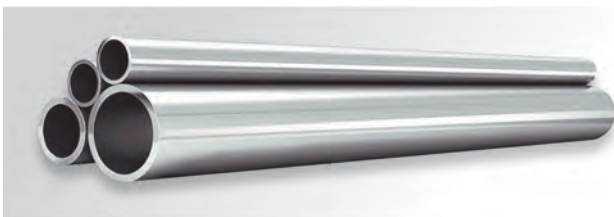

## ТРУБНЫЕ ОПОРЫ SNTA

- Компания «НТА-Пром» поставляет зажимы и опоры серии SNTA для простой и быстрой фиксации труб и шлангов. Хомуты применяются на линиях КИПиА, в машиностроении, морской, атомной, добывающей промышленности.
- Изделия предназначены для труб диаметром 6–406 мм. Корпус может быть выполнен из алюминия, полиамида, полипропилена или углеродистой и нержавеющей стали. Для изготовления металлических деталей используется оцинкованная углеродистая и нержавеющая сталь разных марок.
- Трубные опоры серии SNTA выполнены по стандарту DIN3015 и являются взаимозаменяемыми с опорами STAUFF.



## НАБОР ДЛЯ МОНТАЖА ИМПУЛЬСНЫХ ЛИНИЙ

- Надежность и долговечность жидкостных и газовых систем обеспечивается за счет соблюдения правил монтажа и использования качественного инструмента.
- С целью повышения безопасности и комфорта проведения монтажных работ компания «НТА-Пром» разработала специальный кейс «Набор для монтажа импульсных линий».
- Комплект инструментов в наборе подготовлен под требуемый размер трубки, поэтому его использование существенно упрощает подготовку к проведению монтажных работ.
- К заказу доступны наборы 6 типоразмеров: 6 мм, 8 мм, 10 мм, 12 мм, 1/4" и 1/2". А также общий набор, в который входит 3 трубогиба на 8 мм, 10 мм, 12 мм.



### В комплект набора входят:

- Трубогиб
- Труборез с запасным лезвием
- Зенковка
- Щуп
- Набор обжимных колец
- Разводной ключ
- Комбинированный ключ
- Перманентный маркер
- Рулетка
- Обливные перчатки
- ФУМ-лента
- Карманный справочник монтажника
- Инструкция по монтажу

\* Представлен список базового комплекта, возможно изменение/дополнение комплектации под требования заказчика.

### Преимущества:

- Все необходимые инструменты собраны в одном комплекте
- Качественные оригинальные трубогибы Ridgid
- Прочный и легкий кейс для удобства хранения и транспортировки

## ГОТОВЫЕ СИСТЕМЫ

- ООО «НТА-Пром» разрабатывает и производит готовые системы для газовых и жидкостных сред.
- В качестве компонентов систем используются высококачественные комплектующие российского производства.
- Доступны для заказа как серийные разработки систем, так и индивидуально разработанные решения согласно техническому заданию заказчика.

Наши стенды позволяют проводить гидравлические испытания на давление до 3000 бар и функциональные тесты, что дает возможность проводить полноценные приемосдаточные испытания всей продукции. Комплектующие готовых систем имеют все необходимые сертификаты.

## СИСТЕМА ПРОБООТБОРА (СПО)

Компания «НТА-Пром» разработала и производит готовые решения различной сложности по косвенному отбору проб (indirect sampling) газообразных или жидкостных сред (Система пробоотбора СПО) как стандартного исполнения, так и по спецификации Заказчика.

РАЗРАБОТКА ОСУЩЕСТВЛЯЕТСЯ В СТРОГОМ СООТВЕТСТВИИ С РОССИЙСКИМИ ОТРАСЛЕВЫМИ НОРМАМИ И ВЫСОКИМИ ВНУТРЕННИМИ СТАНДАРТАМИ КАЧЕСТВА.

При изготовлении систем пробоподготовки, пробоотбора и подачи газов «НТА-Пром» используются фитинги и клапаны в том числе российского производства, имеющие сертификаты соответствия ТР ТС.

**Вся запорно-регулирующая арматура, используемая в системах «НТА-Пром», проходит испытания:**

- Согласно требованиям ГОСТ 33257-2015 на прочность, плотность и затворную герметичность. Это является залогом надёжности и безотказности СПО производства «НТА-Пром».
- Типовые испытания методами неразрушающего контроля.

### Индивидуальный подход

Изготовление СПО по заданным заказчиком параметрам позволяет обеспечивать наиболее эффективный и безопасный отбор проб в соответствии с потребностями конкретного производства.

Индивидуальный подход в проектировании системы нацелен на обеспечение безопасности обслуживающего персонала, удобство работы с системой на всех этапах отбора проб, долговечность работы оборудования, простоту монтажа и транспортировки.

### Сервис по шефмонтажу и пусконаладке

Компания «НТА-Пром» предлагает сервис по шефмонтажу оборудования, наши сервисные специалисты могут осуществить контроль пусконаладочных мероприятий, а также провести гарантийное и постгарантийное обслуживание.

### Характеристики СПО производства «НТА-Пром»

- Отбор пробы из линии любых источников среды, имеющих возможность к подключению импульсной линии.
- Отбор пробы из систем как с избыточным, так и с атмосферным давлением.
- Выбор типов пробоотборных ёмкостей (стальные бесшовные двухгорловые пробоотборные цилиндры, стеклянные колбы различных типов), объем в соответствии с потребностями, с угловыми и прямыми клапанами.
- Модульная конструкция, вариации расположения пробоотборного цилиндра (справа/слева от модуля индикации).
- Возможность обеспечения подготовки пробы (подогрев, охлаждение, редуцирование).
- Взрывозащищённое исполнение (в том числе с освещением внутри защитного шкафа).
- Компоненты по стандарту NACE.



В 2022 году ООО «НТА-Пром» был получен патент на систему отбора проб газа и жидкости (СПО).

### Гарантия

Стандартная гарантия на системы пробоотбора.

Предоставление расширенной гарантии по запросу Заказчика.

**2**  
года

Каждое изделие имеет полный пакет сопроводительных документов — технические условия, паспорта и руководства по эксплуатации.

По желанию Заказчика, кроме стандартной документации, возможна разработка дополнительных материалов.

## ГОТОВЫЕ СИСТЕМЫ

### СИСТЕМА ПРОБООТБОРА (СПО)

#### Преимущества СПО производства «НТА-Пром»

- **Лёгкость и простота использования:** индикация режимов работы ПОТОКАССИСТ, устройство для отбора пробы устанавливается одной рукой, цилиндр не требует дополнительной фиксации после установки в СПО.
- **Отсутствие необходимости проведения систематических проверок:** конструкция имеет высокую износостойкость благодаря бесшланговому присоединению цилиндров (в отличие от систем конкурентов, использующих шланги в своих изделиях).
- **Возможность работы на высоких давлениях** за счёт использования трубки из нержавеющей стали в системе.
- Применение всей запорно-регулирующей арматуры с учётом характеристик и параметров отбираемых сред.
- **Простота установки, перемещения и монтажа** на месте эксплуатации: удобный дизайн шкафа и рамы за счёт компактных габаритов шкафа, продуманных конструктивных особенностей для использования различных видов крепления и транспортировки.
- **БЕЗОПАСНОСТЬ:** в случае ошибки обслуживающего персонала при фиксации быстроразъёмных соединений (БРС), подключающих пробоотборное устройство, бесшланговая конструкция, в отличие от рукава высокого давления, сохранит свои геометрические параметры и не нанесёт повреждений оператору при аварийном размыкании БРС.
- Возможность использования цилиндров различных объёмов благодаря опорным направляющим.
- Возможность применять пробоотборные цилиндры с прямыми или угловыми кранами, быстроразъёмными соединениями (БРС), разрывными предохранительными мембранами и байпасной магистралью (для систем с продувкой).



## УНИКАЛЬНЫЕ РЕШЕНИЯ

В СПО производства «НТА-Пром» применяется ряд уникальных решений, разработанных собственным производственно-конструкторским отделом:

1

### УСТРОЙСТВО ИНДИКАЦИИ РЕЖИМОВ РАБОТЫ

Патент на изобретение № 2815570

позволяет обслуживающему персоналу безошибочно выставлять запорно-регулирующую арматуру блока управления СПО без дополнительных манипуляций.

### ПОТОКАССИСТ



Механизм индикации ПОТОКАССИСТ показывает оператору, в какое положение нужно перевести рукоятки кранов при том или ином режиме работы СПО.

За панелью с мнемосхемой располагается система индикации, которая подсвечивает одно из трёх положений каждого трёхходового крана. В подсвеченное положение необходимо перевести рукоятку крана. А также подсвечивается, в каком положении (откр./закр.) должны находиться краны на цилиндре.

Для наглядности и упрощения понимания функционала на мнемосхеме присутствует изображение цилиндра. Также стрелка указывает направление потока и подсказывает направление заполнения цилиндра.

Цветовые индикаторы добавляют информативности и привлекают внимание.

2

### БЕСШЛАНГОВОЕ ПОДКЛЮЧЕНИЕ ЦИЛИНДРА

обеспечивает сохранение репрезентативности пробы среды, долговечность работы системы и безопасность работы обслуживающего персонала.

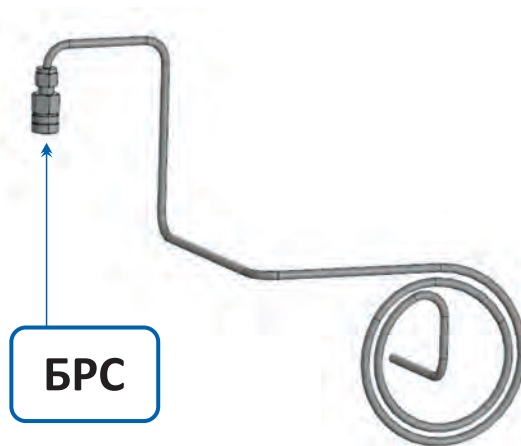

Пружина работает на скручивание/раскручивание усилия, прикладываемого в плоскости навивки. В данной конструкции отсутствуют внутренние полости и застойные зоны, и она имеет постоянное проходное сечение (Ду).

Конструкция имеет высокую износостойкость, малые габариты, возможность работы на высоких давлениях и не требует проведения систематических проверок.

В случае ошибки обслуживающего персонала при фиксации быстроразъёмных соединений (БРС), подключающих пробоотборное устройство, бесшланговая конструкция, в отличие от рукава высокого давления, сохранит свои геометрические параметры и не нанесёт повреждений оператору при аварийном размыкании БРС.

## ГОТОВЫЕ СИСТЕМЫ

### УНИКАЛЬНЫЕ РЕШЕНИЯ

#### 3 СИСТЕМА БЕЗЗАЖИМНОГО КРЕПЛЕНИЯ ЦИЛИНДРА

обеспечивает лёгкую и быструю установку и изъятие пробоотборного цилиндра из СПО.

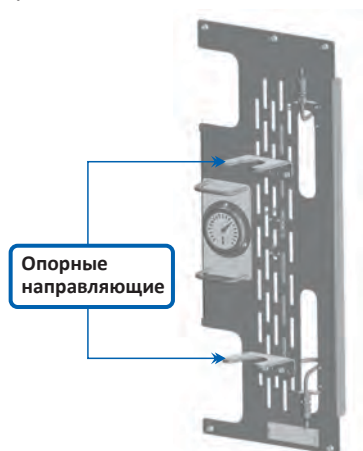

В отличие от систем, где цилиндр фиксируется с помощью зажимных устройств, установка цилиндра в данной системе осуществляется с помощью одной руки (зажимать или фиксировать крепления в устройствах второй рукой не требуется). Вторая рука может поддерживать цилиндр, если вес цилиндра большой, тем самым страхуя оператора от падения цилиндра.

Во время эксплуатации системы нет циклического механического воздействия зажимного устройства на стенки пробоотборного цилиндра, работающего под избыточным давлением. Это повышает пассивную безопасность эксплуатации системы.

#### 4 ЗАЩИТА СИСТЕМЫ ИНДИКАЦИИ ОТ МЕХАНИЧЕСКИХ ПОВРЕЖДЕНИЙ

для защиты от механических повреждений системы индикации, кранов, мнемосхемы предусмотрены защитные П-образные дуги. Они установлены непосредственно на внешней панели и не мешают работе с СПО.

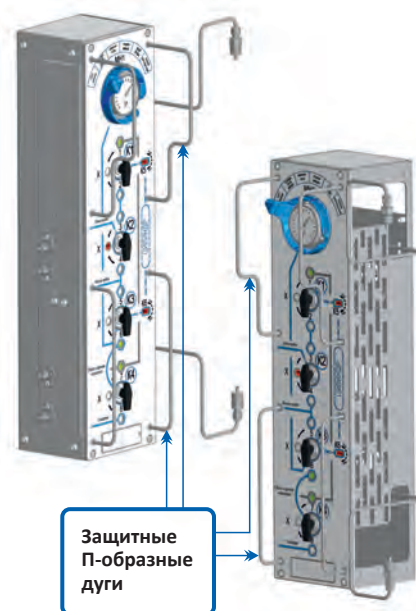

## СИСТЕМА ПРОБООТБОРА В КОЛБУ

- Система отбора проб представляет собой панель с закреплённым на ней устройством для заполнения бутылок. Бутылки могут быть стеклянными или полимерными (до 1000 мл).
- Отбор пробы общего назначения, нетоксичных сред, не склонных к осаждению компонентов на поверхности трубопроводов и колбы, не вязких, не склонных к разделению фаз среды.

### Преимущества

- простота эксплуатации;
- надёжность;
- безопасность.

### Отрасли применения

- нефтехимическая;
- медицинская;
- газовая промышленность;
- испытательные и лабораторные комплексы.

### Основные параметры

- Панель подключается к магистрали жидкостей при помощи обжимного соединения под трубку  $\varnothing$  6 мм. СПО может быть дополнена комплектом подключения с разнообразными типами соединений, в том числе и фланцевыми.
- Панель разработана под установку на вертикальную опору  $\varnothing$  60 мм.
- Также предусмотрен козырёк для защиты системы от осадков.
- Может быть установлена в обогреваемом шкафу.
- Дополнительные модули охлаждения, переключающий, с ротаметром и пр. могут использоваться с данной схемой СПО.

### Принцип работы

- Предназначена для отбора нетоксичных жидкостей в стеклянные или полимерные колбы.
- Колба заполняется пробой при атмосферном давлении. Рабочее давление СПО: до 20 бар.
- Схема СПО в колбу базируется на функционале трёхходового крана.
- Управление отбором пробы осуществляется одной рукояткой.
- Колба устанавливается в защитный кожух вертикально и снизу поджимается кронштейном. Кожух имеет прорезь для контроля заполнения колбы.



## ГОТОВЫЕ СИСТЕМЫ

### ПРОБООТБОРНЫЕ ЦИЛИНДРЫ

- Стандартные размеры пробоотборных цилиндров, мл: 50; 75; 150; 300; 400; 500; 900; 1000; 1500; 2250; 3785.
- Разные серии клапанов.
- Угловые или прямые клапаны.
- Комплектующие с сертификатом NACE.
- Сульфидостойкое покрытие комплектующих, контактирующих со средой.
- Цилиндры с направляющими роликами для СПО конструкции «НТА-Пром».



Пробоотборные цилиндры со смонтированной запорной арматурой и дополнительными опциями могут поставляться вместе с СПО и отдельно.

#### Анатомическая теплоизоляционная ручка для цилиндра

позволяет тактильно убедиться в правильности хвата при переноске (иначе будет неудобно держать в руке), обеспечивается правильная развесовка цилиндра и правильность установки цилиндра в СПО.

- Имеет эргономичный профиль и устанавливается с учётом направления потока при заполнении цилиндра.
- На торце ручки предусмотрена возможность крепления маркировочной таблички с указанием необходимой информации о хранящейся в цилиндре пробе.

Расположение ручки пробоотборного устройства относительно штуцеров быстроразъёмных соединений позволяет оператору позиционировать пробоотборное устройство в направлении корпусов быстроразъёмных соединений, закреплённых на устройстве бесшлангового подключения, и задать наиболее выгодное положение.



Анатомическая  
теплоизоляционная ручка

## ГОТОВЫЕ СИСТЕМЫ

### КЕЙСЫ ДЛЯ ПЕРЕНОСКИ ЦИЛИНДРОВ

- Опционально возможна дополнительная комплектация СПО кейсами для переноски цилиндров.
- Устройство предназначено для транспортирования цилиндров для отбора проб газов, жидкостей.

#### Принцип работы

- Устройство представляет собой лёгкую защитную конструкцию для переноски:
  - до четырёх пробоотборных цилиндров объёмом от 150 до 500 мл;
  - до трёх цилиндров объёмом 1000 мл (большие размеры по отдельному запросу).
- С автоматическим запирающим устройством, во избежание выпадения цилиндров при транспортировке и хранении.
- Блокировка происходит при поднятии кейса за рукоятку или плечевой ремень, а также при нажатии лепестка под рукояткой.

#### Технические характеристики

- Диапазон температур окружающей среды: от -40 °С до +60 °С
- Масса кейса: не более 3,5 кг
- Габаритные размеры кейса, ШхВхГ: 580x500x105 мм
- Материал комплектующих кейса, материал деталей стационарной опоры: АМГЗ
- Материал ручки: полиуретан
- Покрытие комплектующих устройства: окрашивание порошковым методом
- Масса стационарной опоры: не более 1 кг
- Габаритные размеры стационарной опоры, ШхВхГ: 500x260x330 мм

#### Транспортировка

Кейс предусматривает транспортировку пробоотборных цилиндров для СПО компании ООО «НТА-Пром», имеющих опорные ролики, как на СПО разработки «НТА-Пром».

**Для транспортировки пробоотборных цилиндров без опорных роликов необходимо установить пластиковые защитные накладки (поставляются по отдельному заказу).**

По бокам переносного устройства имеются раздвижные защитные экраны, предохраняющие запорную и соединительную арматуру от ударов и механических повреждений — с боков кейса синего цвета с прорезями — НТА-ПРОМ.

Для предотвращения несанкционированного изъятия пробоотборных цилиндров из кейса в процессе транспортировки и хранения на ручке предусмотрено место под блокирующие элементы.



**Кейс для транспортировки  
четырёх цилиндров 500 мл**

## ГОТОВЫЕ СИСТЕМЫ

### СТЕНД ПРОДУВКИ ПРОБООТБОРНЫХ ЦИЛИНДРОВ

- Компактная система для одновременной или поочередной очистки пробоотборных цилиндров инертным газом.
- Стенд продувки используют в промышленных лабораториях для очистки цилиндров от предыдущих проб. В базовом исполнении стенд одновременно или поочередно продувает от двух до четырех цилиндров объемом до 400 мл.
- Благодаря компактному размеру он легко помещается в вытяжной шкаф.

#### Технические характеристики стенда в базовом исполнении:

- Размер стенда на 4 цилиндра (ВхШхГ, мм): 860x570x255
- Количество цилиндров: от 2 до 4 шт.
- Объем цилиндров: до 400 мл (стандартное исполнение)
- Режим продувки: поочередный или одновременный
- Диапазон рабочей температуры: от 0°C до +40°C
- Диапазон давления на входе: от 0 до 4 бар.

#### Устройство и принцип работы стенда:

- Основной конструктивный элемент стенда — рама из алюминиевого конструкционного профиля, на которую крепятся основные элементы:
  - лицевая панель с мнемосхемой, отсечными клапанами и общим входным коллектором,
  - до 4-х кронштейнов для вертикальной установки пробоотборных цилиндров,
  - комплект полиуретановых трубок с быстроразъемными соединениями для подключения к цилиндрам.
- Стенд позволяет продувать цилиндры с прямыми и угловыми клапанами. Элементы управления и схема движения продувочного газа отображены на мнемосхеме.
- Тип и размер подводящих и отводящих линий может быть подобран индивидуально под требования заказчика.
- Технические характеристики могут быть изменены по запросу заказчика.
- Стенд может быть модернизирован под цилиндры большего объема.

#### В комплект поставки входят:

- Стенд продувки пробоотборных цилиндров.
- Комплект эксплуатационной документации, в том числе подробная инструкция по настройке и работе со стендом.
- ЗИП — согласовывается индивидуально.

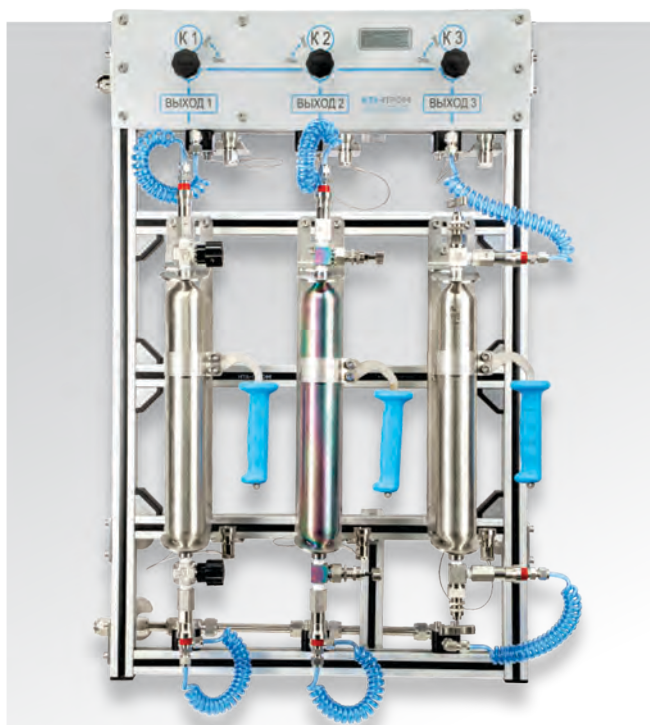

Стенд продувки 3 цилиндров.



Кронштейны легко настраиваются под размер цилиндров. Цилиндр устанавливается одной рукой благодаря беззажимной системе установки цилиндров.

## ГОТОВЫЕ СИСТЕМЫ

### СИСТЕМЫ НЕПРЕРЫВНОЙ ПОДАЧИ ГАЗА СЕРИИ СНПГ

- Системы непрерывной подачи газа серии СНПГ предназначены для централизованной подачи технических газов на промышленных предприятиях, в строительстве и медицине. Они позволяют обеспечить бесперебойную подачу газов к потребителю в необходимых объёмах и сократить потери рабочего времени, связанные с заменой баллонов.
- Подключение каждого баллона через отдельную запорную арматуру даёт возможность производить как поочерёдную замену, так и замену целой группы баллонов.
- Системы непрерывной подачи газа серии СНПГ изготавливаются из высококачественных комплектующих, поставляемых заводами-изготовителями, зарекомендовавшими себя с положительной стороны на российском рынке.



Система непрерывной подачи газа в панельном исполнении с автоматическим переключением (СНПГ-40), с выбором основной или резервной группы баллонов.

#### Задачи:

- формирование необходимого значения давления на выходе;
- обеспечение точности формирования выходного давления;
- обеспечение непрерывности значения на выходе;
- индикация значений давления.

Системы непрерывной подачи газа доступны в стандартных исполнениях. При необходимости, конструкторский отдел компании «НТА-Пром» может разработать систему по индивидуальным требованиям Заказчика. Рампа может быть изготовлена в различных исполнениях с автоматическим, полуавтоматическим и ручным переключением. Конструкция позволяет снимать и менять баллоны без остановки процесса без утечек дорогих газов в окружающую среду, в то время как поток газа и его давление не падает и не меняется даже после опустошения баллона.

#### Преимущества систем непрерывной подачи газа с автоматическим переключением:

- Беспереывная подача газа потребителям.
- Возможность выбора основной или резервной группы баллонов.
- Простая и понятная схема работы.
- Отсутствие перетекания среды при некоторых режимах работы.
- Шкафные, настенные, панельные исполнения.
- Большой опыт поставок изделий.

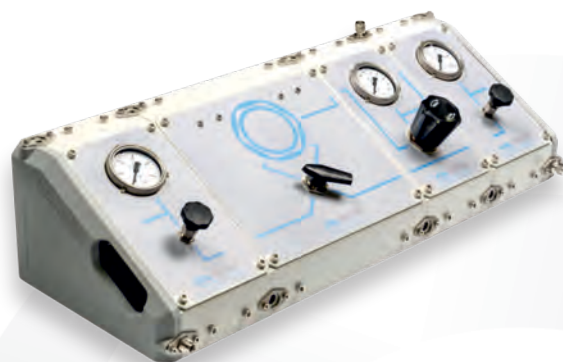

## ГОТОВЫЕ СИСТЕМЫ

### ПУЛЬТЫ РЕДУЦИРОВАНИЯ (ПР)

- Пульт редуцирующий предназначен для редуцирования рабочей среды до заданного давления с возможностью контроля давления на входе и выходе.
- В качестве опции может быть установлен предохранительный клапан и другие компоненты.

#### Задачи:

- формирование необходимого значения давления на выходе;
- обеспечение точности формирования выходного давления;
- индикация значений давления.

#### Конструкция пульта:

Конструкция позволяет использовать пульт как самостоятельно, выполняя одноступенчатое редуцирование давления, так и создавать на его основе многоступенчатые или многоканальные редуцирующие посты, объединяя изделия в единую конструкцию. Корпусные детали выполнены из алюминия.

#### Преимущества конструкции:

- Простота обслуживания и ремонта.
- Легкость конструкции.
- Возможность создания нескольких ступеней редуцирования.
- Возможность создания нескольких контуров с разными значениями по давлению.

#### Преимущества решения:

- Разнообразие исполнений.
- Стандартные позиции.
- Удобная эргономика.
- Простота заказа.



### БРД (БАЛЛОННЫЙ РЕГУЛЯТОР ДАВЛЕНИЯ)

- БРД предназначен для редуцирования газа с баллона с чистотой до 6.0.
- Регулятор изготовлен из лучших комплектующих, проходит тестирование на герметичность и функциональность.

#### Можно заказать любую модификацию в зависимости от требований:

- материал корпуса;
- подключение к баллону;
- выходные клапаны;
- манометры.

#### Технические характеристики:

- Давление на входе: до 690 бар
- Давление на выходе: до 414 бар
- Материал: нерж. сталь 316L, латунь

#### Опции:

- предохранительный клапан;
- шаровый клапан на выходе;
- игольчатый клапан на выходе.

#### Присоединение на входе:

- большая номенклатура внутренних и наружных резьб;
- обжимное соединение под трубку с наружным диаметром до 12 мм / 1/2".

#### Присоединение на выходе:

- большая номенклатура внутренних и наружных резьб;
- обжимное соединение под трубку с наружным диаметром до 12 мм / 1/2".



## ТЕРМОМЕТРЫ

### Термометры манометрические

Манометрические термометры производятся в соответствии с требованиями стандарта EN 13190. Термометры изготовлены полностью из нержавеющей стали. Благодаря этому они могут успешно применяться в химической, нефтехимической, нефтегазовой промышленности и в энергетике. Для оптимальной интеграции в процесс имеются приборы с разнообразными технологическими присоединениями и с различной погружной длиной.



- Размеры корпуса: 63, 100, 150, 160, 250 мм
- Диапазоны измерений: -200 ... +800 °C
- Погрешность: 1.0% от ВПИ
- Температура окружающей среды: -70 ... +70 °C
- Взрывозащищенное исполнение: зона 1 газ II Gb IIC T6 ... T1 X
- Пылевлагозащита: IP68
- Гидрозаполнение корпуса: силиконовое масло (опционально)
- Аксессуары, опции: защитные гильзы, испытания

### Термометры биметаллические

Биметаллический термометр разработан и изготовлен в соответствии с требованиями стандарта EN 13190. Термометр соответствует повышенным промышленным требованиям. Механические термометры, изготовленные из нержавеющей стали, могут успешно применяться в химической, нефтехимической, нефтегазовой промышленности и на электро станциях. Термометры отвечают высоким требованиям по стойкости к воздействию агрессивных сред.



- Размеры корпуса: 63, 100, 150, 160, 250 мм
- Диапазоны измерений: -70 ... +600 °C
- Погрешность: 1.0% от ВПИ
- Температура окружающей среды: -70 ... +70 °C
- Взрывозащищенное исполнение: зона 1 газ II Gb IIC T6 ... T1 X
- Пылевлагозащита: IP68
- Гидрозаполнение корпуса: силиконовое масло (опционально)
- Аксессуары, опции: защитные гильзы, испытания

## ЗАЩИТНЫЕ ГИЛЬЗЫ

- **Защитные гильзы предназначены для защиты основного датчика от механических повреждений и коррозии.** Если сделать конструкцию защитной гильзы прочной и массивной, срок службы датчика конечно же увеличится, но при этом его характеристики ухудшатся. Тонкая, изящная конструкция будет иметь небольшой срок службы, но улучшит время отклика датчика. Поэтому нужен компромисс.
- Из ассортимента можно подобрать защитную гильзу оптимальной для заданных параметров технологического процесса конструкции, учитывая требуемую температуру, давление, скорость потока рабочей среды и ее коррозионные свойства.
- Все предлагаемые защитные гильзы соответствуют стандарту ASTM PTC 19.3.

**Защитная гильза конструкции Scruton для гашения вибрационных возбуждений**



- Расчеты на прочность
- Дополнительные тесты и испытания
- Полная проварка сварного шва
- Высококоррозионностойкие покрытия
- Возможные конструкции штока: коническая, прямая, ступенчатая
- Конструкция соответствует ASME BPVC Sec. VIII - I, V31.1 и V31.3

**Резьбовая цельноточеная защитная гильза**



- Изготавливаются по международным стандартам
- Возможные формы защитных гильз: коническая, прямая или ступенчатая
- Расчеты на прочность
- Конструкция соответствует ASME BPVC Sec. VIII - I, V31.1 и V31.3

**Защитная гильза для свободно вращаемых фланцев Van Stone (цельноточеная)**



- Конструкция в соответствии с требованиями Shell, предназначенная для особо тяжелых режимов работы
- Цельноточеный вариант исполнения без сварки
- Размеры в соответствии с чертежами Shell S38.113 и S38.114 (все версии)
- Конструкция в соответствии с Shell MESC (Комитет по стандартам модульного оборудования)
- Для свободно вращающихся фланцев по ASME V16.5

## МАНОМЕТРЫ

### Общепромышленные манометры



- Номинальный размер: 100, 150, 160, 250 мм
- Диапазоны измерения: -1 ... 0 бар — 0 ... 2500 бар
- Материал контактирующих со средой частей: нерж. сталь или монель
- Температура окружающей среды: -70°C ... +70°C
- Погрешность: ±1% или 1.5% от ВПИ (0.5% по запросу)
- Степень защиты: IP68

### Безопасные манометры



- Номинальный размер: 100, 150, 160 мм
- Диапазоны измерения: -1 ... 0 бар — 0 ... 2500 бар
- Материал контактирующих со средой частей: нерж. сталь или монель
- Температура окружающей среды: -70°C ... +70°C
- Погрешность: ±1% от ВПИ (0.5% по запросу)
- Класс безопасности: S3
- Степень защиты: IP68

### Технические манометры



- Номинальный размер: 40, 50, 63 мм
- Диапазоны измерения: -1 ... 0 бар — 0 ... 250 бар
- Материал контактирующих со средой частей: латунь
- Температура окружающей среды: -40°C ... +70°C
- Погрешность: ±1% от ВПИ (0.5% по запросу)
- Степень защиты: IP68

### Электроконтактные манометры



- Номинальный размер: 100, 150, 160 мм
- Диапазоны измерения: -1 ... 0 бар — 0 ... 2500 бар
- Материал контактирующих со средой частей: нерж. сталь или монель
- Температура окружающей среды: -70°C ... +70°C
- Погрешность: ±1% от ВПИ (0.5% по запросу)
- Электроконтакты: 1 или 2 SPST \ SPDT
- Степень защиты: IP68
- Взрывозащита: Ex d

### Манометры с аналоговым сигналом



- Номинальный размер: 100, 150 мм
- Диапазоны измерения: -1 ... 0 бар — 0 ... 1000 бар
- Выходной сигнал: 4-20мА
- Материал контактирующих со средой частей: нерж. сталь или монель
- Температура окружающей среды: -40°C ... +70°C
- Погрешность: ±1% или 0.5% от ВПИ
- Степень защиты: IP68

### Манометры с высокой перегрузкой



- Номинальный размер: 100, 150, 160 мм
- Диапазоны измерения: -1 ... 0 бар — 0 ... 1000 бар
- Выходной сигнал: 4-20мА
- Материал контактирующих со средой частей: нерж. сталь или монель
- Температура окружающей среды: -60°C ... +70°C
- Погрешность: ±1%
- Взрывозащита: ATEX IIA, IIB
- Степень защиты: IP68

### Манометры низкого давления



- Номинальный размер: 100, 150, 160, 250 мм
- Диапазоны измерения: -10000 ... 6000 мм.вд.ст.
- Выходной сигнал: 4-20мА
- Материал контактирующих со средой частей: нерж. сталь, PTFE и др.
- Температура окружающей среды: -60°C ... +70°C
- Погрешность: ±2% или ±1% от ВПИ
- Взрывозащита: ATEX Ex ia

### Дифференциальные манометры



- Сенсор: конструкция сильфонного типа
- Номинальный размер: 150 мм
- Диапазоны измерения: 0 ... 1000 мм.вд.ст. (Δр)
- Статическое давление: до 60 кг/см²
- Материал контактирующих со средой частей: нерж. сталь, монель, Хастеллой
- Температура окружающей среды: -60°C ... +70°C
- Погрешность: ±1%
- Степень защиты: IP68
- Взрывозащита: ATEX Ex ia

### Дифференциальные манометры



- Сенсор: мембранного типа
- Номинальный размер: 100, 150, 160 мм
- Диапазоны измерения: 0 ... 1000 мм.вд.ст.; 0 - 6 кг/см² (Δр)
- Статическое давление: до 250 кг/см²
- Материал контактирующих со средой частей: нерж. сталь, монель, Хастеллой
- Температура окружающей среды: -60°C ... +70°C
- Погрешность: ±1.0; 1.6%
- Степень защиты: IP68
- Взрывозащита: ATEX Ex ia

## РАЗДЕЛИТЕЛИ СРЕД

### РЕЗЬБОВЫЕ МЕМБРАННЫЕ РАЗДЕЛИТЕЛИ СРЕД

- Мембранные разделители с резьбовым присоединением к процессу (также называемые мини-разделителями или малыми разделителями из-за их небольшого размера) рекомендуются для высоковязких или кристаллизующихся технологических жидкостей. Цельносварная конструкция обеспечивает компактность и малый вес.

#### Компактный разделитель сред с резьбовым соединением и плоской мембраной



- Этот разделитель сред, несмотря на свои компактные размеры, также может использоваться при высоких давлениях.
- Доступны различные резьбы, а так же покрытие мембраны для специальных сред.

#### Резьбовой мембранный разделитель



- Подходит для различных применений. Замена нижней части корпуса возможна без внесения изменений в конструкцию системы мембранного разделителя.
- Данный мембранный разделитель может использоваться для высокого давления до 250 бар.
- Верхняя часть корпуса мембранного разделителя и части, контактирующие с измеряемой средой, могут быть выполнены из одинакового или разных материалов. В качестве альтернативы части, контактирующие с измеряемой средой, могут поставляться с покрытием.

#### Гигиенические мембранные разделители



- Предназначены для приборов, работающих под давлением, в санитарных условиях в соответствии с Международной молочной федерацией (IDF) в фармацевтической, молочной, биотехнологической, пищевой промышленности и производстве напитков.

### ФЛАНЦЕВЫЕ РАЗДЕЛИТЕЛИ

#### Мембранный разделитель с фланцевым присоединением

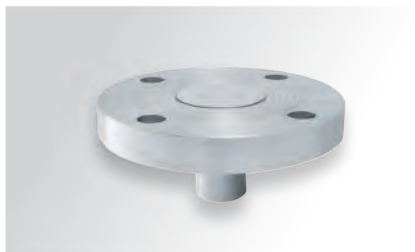

- С монтируемой заподлицо мембраной
- Диапазоны измерения: 0...25 мбар — 0...400 бар
- Номинальный размер: DN 50...100; 2"...4"
- Номинальное давление: PN 10...100
- Класс: 150...2500
- Материал корпуса: нерж. сталь, Хастеллой, Титан
- Материал мембраны: нерж. сталь, Хастеллой, Тантал, Монель, Золото, PTFE

#### Мембранный разделитель тубусного типа с фланцевым присоединением



- С монтируемой заподлицо мембраной
- Диапазоны измерения: 0...160 мбар — 0...40 бар
- Номинальный размер: DN 50...100; 2"...4"
- Номинальное давление: PN 10...40
- Класс: 150...600
- Материал корпуса: нерж. сталь, Хастеллой, Титан
- Материал мембраны: нерж. сталь, Хастеллой, Тантал, Монель, Золото, PTFE

#### Мембранный разделитель ячеечного типа



- С монтируемой заподлицо мембраной
- Диапазоны измерения: 0...160 мбар — 0...400 бар
- Номинальный размер: DN 50...100; 2"...4"
- Номинальное давление: PN 10...400
- Класс: 150...2500
- Материал корпуса: нерж. сталь, Хастеллой, Титан
- Материал мембраны: нерж. сталь

#### Промывочное кольцо



- Кольцо устанавливается между технологическим фланцем и разделительной диафрагмой. Промывочное кольцо предназначено для предотвращения образования твердых отложений под мембраной и, таким образом, предотвращения засорения.
- Доступны следующие материалы: нерж. сталь 304/316, Никель, Монель, Хастеллой, Титан

## ДАТЧИКИ ТЕМПЕРАТУРЫ

- Во многих отраслях промышленности каждый процесс зависит от точности и безотказности. Особенно это важно в тех, где предъявляются повышенные требования, таких как нефтегазовая, химическая, металлургическая и пищевая.
- Наши электронные средства измерения температуры — это гарантия безопасности, эффективности и долгого срока службы вашего оборудования.

### Высокоточные датчики температуры для экстремальных условий



- **Максимальная совместимость и интеграция**
  - **Интеллектуальный выход:** Датчики с выходными сигналами 4-20 мА или HART v7 для простой интеграции в любую систему АСУ ТП.
  - **Гибкость монтажа:** Преобразователь монтируется непосредственно в защитную головку или на DIN-рейку в шкафу управления.
- **Надежность и защита**
  - Исполнения Exd и Exia для работы во взрывоопасных зонах.
  - Степень защиты корпуса до IP67 (пылевлагонепроницаемость).
  - Широкий выбор материалов защитной арматуры: SS316, SS310, SS446 Inconel, Hastelloy, Monel, Kanthal, Титан и другие — для устойчивости к коррозии, высоким температурам и давлению.
- **Высочайшая точность и калибровка**
  - Каждый датчик проходит индивидуальную калибровку в собственной производственной лаборатории.
  - **Погрешность до: 0.1% от ВПИ.**
- **Универсальность под любую задачу**
  - **Широкий диапазон:** от криогенных -200°C до сверхвысоких +1800°C.
  - **Любой тип чувствительного элемента:** на выбор термопреобразователи сопротивления (Pt100, Pt500, Pt1000) или термопары (типы Т, Е, К, N, R, S, J, В и др.) для высоких температур.
- **Готовые решения для монтажа в любую точку системы**
  - **Мы предлагаем датчики в виде готовых сборок «под ключ»:** с дисплеем для локального визуального контроля, в комплекте с защитной гильзой, подобранной под параметры среды.
- **Решение специализированных задач**
  - Исполнение поверхностного монтажа, для контроля температуры трубопроводов и установок.
  - С усиленным штоком, в том числе с фланцевым присоединением, что позволяет отказаться от использования защитной гильзы.
  - Исполнение защитной арматуры термопар с минимальным временем отклика.

### Встроенный преобразователь температуры



- **Монтируется непосредственно в головку датчика**
- **Повышенная помехозащищенность:** Цифровой сигнал или токовая петля 4-20 мА формируется сразу на месте, что сводит к нулю влияние длинных проводов на точность.
- **Снижение затрат:** Экономия на прокладке дорогостоящих термокомпенсационных кабелей для термопар.
- **Упрощение монтажа и диагностики:** Возможность использования протокола HART для настройки и диагностики, доступны DD и DTM.

## ДАТЧИКИ ТЕМПЕРАТУРЫ

Варианты исполнений модельного ряда термометров сопротивления и термопар, а также датчиков температуры на их основе.

### Погружные исполнения

Идеальное решение для измерения температуры в трубопроводах, резервуарах и технологических средах.

ТС 101 или RTD 101	с гладким штоком
ТС 102 или RTD 102	с удлиненной шейкой
ТС 103 или RTD 103	с неподвижным штуцером
ТС 104 или RTD 104	с фиксированной резьбой
ТС 105 или RTD 105	с обжимным фитингом
ТС 106 или RTD 106	с усиленным штоком, резьбовое присоединение
ТС 107 или RTD 107	с усиленным штоком, фланцевое присоединение
ТС 108 или RTD 108	с обжимным фитингом и металлическим измерительным наконечником
ТС 203 или RTD 203	температурные вставки

### Кабельные исполнения

Гибкие решения для удаленного мониторинга и удобства при монтаже.

ТС 201 или RTD 201	кабельная с обжимным фитингом
ТС 204 или RTD 204	с монтажным кольцом, поверхностного монтажа
ТС 205 или RTD 205	для измерения температуры подшипников
ТС 206 или RTD 206	с байонетным креплением

### Специализированное решение

Промышленные разъемы для оперативной замены. Измерения температуры наружной поверхности трубопроводов, стерильные конструкции.

ТС 202 или RTD 202	с штепсельным разъемом
ТС 207 или RTD 207	с площадкой под приварку
ТС 301 или RTD 301	с обжимным фитингом и площадкой под приварку
ТС 302 или RTD 302	с присоединением TRI-CLAMP
MI Tube Skin	поверхностного монтажа



## РАСХОДОМЕРЫ

### ВИХРЕВЫЕ РАСХОДОМЕРЫ

- Измерение расхода жидкости газа и пара.
- Встроенная компенсация по давлению и температуре для измерения массы пара.
- Питание по сигнальной цепи для исполнения с HART выходом.
- Широкий диапазон температур до +350 °С.
- Отсутствие подвижных частей и изнашивающихся деталей.
- Межповерочный интервал 5 лет для жидкостей и 4 года для газов.
- Меню на русском языке.
- Исполнение с фланцами по стандарту ГОСТ
- Подбор аналогов с заданным межфланцевым расстоянием для замены установленных ранее приборов.

Компактный проточный



Раздельный проточный



Погружной



#### Технические характеристики:

Исполнение	Погружное	Проточное
Номинальный диаметр, DN	от 80 до 2000	от 15 до 300
Диапазон температуры рабочей среды, °С	от -40 до +250 °С (от -40 до +350 °С)**	
Максимальное давление измеряемой среды, МПа	1,6	25
Диапазон измерения объемного расхода жидкостей, м³/ч	от 6 до 12000	от 0,5 до 2500
Диапазон измерения объемного расхода газа, пара при рабочих условиях, м³/ч*	от 60 до 60000	от 5 до 16000
Диапазон измерения массового расхода пара, кг/ч	от 67,74 до 160800	от 5,6 до 160800
Пределы основной допускаемой относительной погрешности измерения объемного расхода, объема жидкости, газа, пара δV, %***	±1,5	±1
Пределы основной допускаемой относительной погрешности измерения массового расхода, массы пара, δm, %***	±2	±1,5
Напряжение питания: — напряжение постоянного тока, В	от 12 до 30 3,62****	
Маркировка взрывозащиты по ГОСТ 31610.0-2019	0Ex ia IIC T5 Ga X	
Выходной сигнал: — аналоговый, мА — частотно-импульсный, Гц — цифровой	от 4 до 20 от 0 до 5000 HART, Modbus (Rs485)	

Примечание: \* Значения указаны для воздуха при температуре 20 °С и давлении 1,013 бар. Зависят от плотности, состава газа и диаметра трубопровода, в котором устанавливается расходомер.  
 \*\* Высокотемпературное исполнение.  
 \*\*\* При  $R_c \geq 20\,000$ .  
 \*\*\*\* С питанием от литиевой батареи.

## РАСХОДОМЕРЫ

### ТЕРМАЛЬНО-МАССОВЫЕ РАСХОДОМЕРЫ

- Измерение массового и приведенного объемного расхода газа.
- Более 50 газов в меню настройки.
- Настраивается на одно- и многокомпонентные газы.
- Компенсация по температуре и давлению не требуется.
- Широкий динамический диапазон 1:100.
- Чувствителен в области малых расходов.
- Отсутствие подвижных частей.
- Простота монтажа и технического обслуживания.
- Демонтаж с трубопровода без остановки процесса до 5 бар.
- Протокол связи RS485 и HART для конфигурирования прибора и передачи данных.
- Межповерочный интервал 4 года.

Погружной



Проточный



Раздельный погружной



Раздельный проточный



Термально массовые расходомеры применяются для измерения расхода газов. Они просты в установке и не требуют дополнительного обслуживания. Расходомер может быть как подобран на широкий список газов, так и перенастроен в случае смены измерительной точки и рабочей среды.

#### Технические характеристики:

Исполнение сенсора	Погружное	Проточное
Номинальный диаметр, DN	от 32 до 4000	от 10 до 300
Диапазон измерения объемного расхода, приведенного к стандартным условиям, м <sup>3</sup> /ч**	от 0,03 до 2800000*	от 0,03 до 25000*
Диапазон измерения массового расхода, кг/ч	от 0,03 до 2800000*	от 0,03 до 25000*
Пределы допускаемой относительной погрешности измерений объемного расхода (объема), приведенного к стандартным условиям, массового расхода (массы), %**	± 1,5	± 1
Динамический диапазон	1:100	
Рабочее избыточное давления, МПа, не более	1,6	4,0
Выходной сигнал: – аналоговый, мА – частотно-импульсный, Гц – релейный – цифровой	от 4 до 20 от 0 до 5000 – HART, Modbus (RS485)	
Диапазон температуры рабочей среды, °С	от –40 °С до +220 °С	
Маркировка взрывозащиты по ГОСТ 31610.0-2019	1Ex db IIC T6 Gb	

Примечание: \* Значения указаны для воздуха. Зависят от характеристик среды, диаметра трубопровода, в котором устанавливается расходомер, и скорости потока.

\*\* Стандартные условия (температура – 293,15 К, давление – 101325 Па), по запросу расходомер может быть настроен на приведение к нормальным условиям (температура – 273,15 К, давление – 101325 Па).

## РАСХОДОМЕРЫ

### ЭЛЕКТРОМАГНИТНЫЕ РАСХОДОМЕРЫ

- Широкий диапазон номинальных диаметров DN3-DN1600.
- Измерение расхода воды, кислот, пульпы и шлама.
- Исполнения для установки с нулевыми участками.
- Решения для незаполненных трубопроводов.
- Встроенные заземляющие электроды.
- Двухнаправленное измерение расхода.
- Высокая точность измерения до 0,2 %.
- Функции самодиагностики, сообщение о пустом трубопроводе или неисправностях в цепи катушек прибора.
- Выбор футеровок и электродов для применений любой сложности.
- Выходные сигналы 4-20мА, частотно-импульсный, HART, Modbus.
- МПИ 5 лет.
- Меню на русском языке.
- Исполнение с фланцами по стандарту ГОСТ.
- Подбор аналогов с заданным межфланцевым расстоянием для замены установленных ранее приборов.

Электромагнитные расходомеры предназначены для измерения расхода проводящих жидкостей. Широкий выбор модификаций расходомеров от стандартного фланцевого применения до моделей для пульп или для незаполненных трубопроводов позволяет справиться с практически любой задачей для данного семейства расходомеров.

QTLD



QTLD/T



QTLD/W



#### Технические характеристики:

Исполнение	QTLD	QTLD/T	QTLD/W
Особенности	Для большинства применений	Присоединение к процессу Tri-Clamp	Межфланцевый
ДУ	От 3 до 1600	От 15 до 200	От 25 до 200
Погрешность, %	±0,5; ±0,2	±0,5; ±0,2	±0,5; ±0,2;
Температура процесса, °С	От -20 до +120	От -20 до +120	От -20 до +120
Давление процесса, МПа	до 42 МПа	до 1,6 МПа	до 1,6 МПа
Взрывозащита	1Ex db IIB T6 Gb X	1Ex db IIB T6 Gb X	1Ex db IIB T6 Gb X

**РАСХОДОМЕРЫ**

**ЭЛЕКТРОМАГНИТНЫЕ РАСХОДОМЕРЫ**



**Технические характеристики:**

Исполнение	QTLD/C	QTLD/D	QTLD/F
Особенности	Погружной	С питанием от батареи	Для незаполненных трубопроводов
ДУ	От 100 до 3000	От 10 до 1600	От 200 до 1600
Погрешность, %	±1,5	±0,5; ±0,2	±2,5
Температура процесса, °С	От -20 до +80	От -20 до +120	От -20 до +120
Давление процесса, МПа	до 1,6 МПа	до 4 МПа	до 10 МПа
Взрывозащита	1Ex db IIB T6 Gb X	1Ex db IIB T6 Gb X	1Ex db IIB T6 Gb X



**Технические характеристики:**

Исполнение	QTLD/M	QTLD/J	QTLD/R
Особенности	Компактный	Для пульпы и шлама	Прямые участки не требуются
ДУ	От 3 до 15	От 3 до 1600	От 50 до 300
Погрешность, %	±0,5	±0,5	±0,5; ±0,2
Температура процесса, °С	От -10 до +60	От -20 до +120	От -20 до +120
Давление процесса, МПа	до 1,6 МПа	до 16 МПа	до 4 МПа
Взрывозащита	нет	1Ex db IIB T6 Gb X	1Ex db IIB T6 Gb X

## РЕГУЛЯТОРЫ ДАВЛЕНИЯ

- Поршневая конструкция регуляторов позволяет работать с газами и жидкостями.
- Низкотемпературные исполнения до -40°C.
- Точное и стабильное давление на выходе благодаря двухступенчатой конструкции.
- Защита от загрязнений - встроенный фильтр на входе.
- Чувствительная мембрана обеспечивает высокую точность регулирования.

### РЕГУЛЯТОРЫ ДАВЛЕНИЯ «ПОСЛЕ СЕБЯ»

#### RNTA1

Мембранный регулятор давления общего назначения



- Максимальное давление на входе: 35, 103, 207 или 310 бар
- Давление на выходе: 0-1,7; 0-3,4; 0-6,9; 0-17,2; 0-34,5 бар
- Материал диафрагмы: Хастеллой
- Фильтр: 40 мкм на входе, 316L
- Материал седла и рабочая температура: PCTFE: -40°C...+74°C  
PEEK: -40°C...+135°C  
VESPEL: -40°C...+260°C
- Коэффициент расхода: Cv=0,06; 0,14
- Масса: 0,9 кг
- Материал корпуса: нерж. сталь 316L

#### RNTA2

Мембранный регулятор давления с увеличенной мембраной (высокочувствительный)



- Максимальное давление на входе: 207 или 310 бар
- Давление на выходе: 0-1,7; 0-3,4; 0-6,9; 0-10,3; 0-13,8 бар
- Материал диафрагмы: нерж. сталь 316L
- Фильтр: 40 мкм на входе, 316L
- Материал седла и рабочая температура: PCTFE: -40°C...+74°C  
PEEK: -40°C...+135°C  
VESPEL: -40°C...+260°C
- Коэффициент расхода: Cv=0,06
- Масса: 1,3 кг
- Материал корпуса: нерж. сталь 316L

#### RNTA3

Мембранный регулятор давления среднего расхода



- Максимальное давление на входе: 35 или 207 бар
- Давление на выходе: 0-1,7; 0-3,4; 0-6,9; 0-10,3; 0-13,8 бар
- Материал диафрагмы: Хастеллой
- Фильтр: 40 мкм на входе, 316L
- Материал седла и рабочая температура: PCTFE: -40°C...+60°C  
PEEK: -40°C...+135°C  
VESPEL: -40°C...+260°C
- Коэффициент расхода: Cv=1,0
- Масса: 1,6 кг
- Материал корпуса: нерж. сталь 316L

#### RNTA4

Мембранный регулятор давления высокого расхода



- Максимальное давление на входе: 35 бар
- Давление на выходе: 0-1,0; 0-2,1; 0-5,2; 0-10,3 бар
- Материал диафрагмы: Хастеллой
- Материал седла и рабочая температура: PCTFE: -40°C...+74°C  
PEEK: -40°C...+135°C  
VESPEL: -40°C...+260°C
- Коэффициент расхода: Cv=1,8
- Масса: 2,7 кг
- Материал корпуса: нерж. сталь 316L

#### RNTA5

Поршневой регулятор среднего давления



- Максимальное давление на входе: 310 или 414 бар
- Давление на выходе: 0-52; 0-103,4; 0-172 бар
- Материал поршня: нерж. сталь 316L
- Фильтр: 40 мкм на входе, 316L
- Материал седла и рабочая температура: PCTFE: -26°C...+74°C  
PEEK: до +135°C  
VESPEL: до +260°C  
Уплотнения: Viton/Kalrez
- Коэффициент расхода: Cv=0,06/0,1
- Масса: 0,9 кг
- Материал корпуса: нерж. сталь 316L

#### RNTA6

Поршневой регулятор высокого давления



- Максимальное давление на входе: 689 бар
- Давление на выходе: 0,3-35; 0,3-55; 0,7-103; 1-172; 1,7-276; 3,4-414 бар
- Материал поршня: нерж. сталь 316L
- Фильтр: 40 мкм на входе, 316L
- Материал седла и рабочая температура: PEEK: -26°C...+74°C  
PCTFE: -40°C...+80°C  
PI: -40°C...+260°C  
Уплотнения: FKM (Viton)
- Коэффициент расхода: Cv=0,06
- Масса: 2,6 кг
- Материал корпуса: нерж. сталь 316L, латунь

## РЕГУЛЯТОРЫ ДАВЛЕНИЯ

### RNTA7

Поршневой регулятор давления в компактном корпусе



- Максимальное давление на входе: 248 бар
- Давление на выходе: 0-0,7; 0-1,7; 0-3,4; 0-6,9; 0-10,3; 0-17,2; 0-34,5; 0-69; 0-103 бар
- Материал поршня: нерж. сталь 316L
- Фильтр: 40 мкм на входе, 316L
- Материал седла и рабочая температура: PCTFE: -40°C...+60°C  
PEEK: -40°C...+200°C  
Уплотнения: Viton
- Коэффициент расхода: Cv=0,06
- Масса: 0,45 кг
- Материал корпуса: нерж. сталь 316L

### RNTA8

Мембранный регулятор давления двухступенчатый



- Максимальное давление на входе: 207 или 310 бар
- Давление промежуточной ступени: 34,5 бар
- Давление на выходе: 0-1,7; 0-3,4; 0-6,9; 0-10,3; 0-17,2 бар
- Материал диафрагмы: Хастеллой
- Фильтр: 40 мкм на входе, 316L
- Материал седла и рабочая температура: PCTFE: -40°C...+74°C  
PEEK: -40°C...+135°C  
VESPEL: -40°C...+260°C
- Коэффициент расхода: Cv=0,05
- Масса: 1,5 кг
- Материал корпуса: нерж. сталь 316L

### RNTA9

Поршневой регулятор давления особо высокого расхода



- Максимальное давление на входе: 207 и 414 бар
- Давление на выходе: 0-10; 0-25; 0-48; 0-69; 0-151; 0-248; 0-344 бар
- Материал поршня: нерж. сталь 316L
- Материал седла и рабочая температура: PCTFE: -40°C...+80°C  
PEEK: -40°C...+200°C  
Уплотнения: Viton
- Коэффициент расхода: Cv=3,5
- Масса: 10 кг
- Материал корпуса: нерж. сталь 316L

## РЕГУЛЯТОРЫ ДАВЛЕНИЯ «ДО СЕБЯ»

### RNTAB1

Мембранный регулятор низкого давления «до себя»



- Максимальное давление на входе: 17 бар
- Давление регулировки: 0-1,7; 0-3,4; 0-6,9; 0-17,2 бар
- Материал диафрагмы: Хастеллой
- Материал седла и рабочая температура: PCTFE: -40°C...+60°C
- Коэффициент расхода: Cv=0,3
- Масса: 0,9 кг
- Материал корпуса: нерж. сталь 316L

### RNTAB2

Поршневой регулятор среднего давления «до себя»



- Максимальное давление на входе: 69 бар
- Давление регулировки: 0,7-21; 0,7-35; 0,7-69 бар
- Материал поршня: нерж. сталь 316L
- Материал седла и рабочая температура: PCTFE: -26°C...+74°C  
PEEK: до +135°C  
VESPEL: до +260°C  
Уплотнения: Viton
- Коэффициент расхода: Cv=0,3
- Масса: 0,9 кг
- Материал корпуса: нерж. сталь 316L

### RNTAB3

Поршневой регулятор высокого давления «до себя»



- Максимальное давление на входе: 689 бар
- Давление регулировки: 0,7-103; 1-172; 1,7-276; 3,5-414; 15-689 бар
- Материал поршня: нерж. сталь 316L
- Материал седла и рабочая температура: PCTFE: -40°C...+74°C  
PEEK: -40°C...+200°C  
Уплотнения: Viton
- Коэффициент расхода: Cv=0,1
- Масса: 2,2 кг
- Материал корпуса: нерж. сталь 316L

## РЕГУЛЯТОРЫ ДАВЛЕНИЯ С ЭЛЕКТРИЧЕСКИМ ОБОГРЕВОМ

- Регулятор давления с электрическим обогревом является ключевым компонентом систем отбора проб газохроматографических анализаторов, обеспечивающих подачу в анализатор проб однофазного пара.
- Регулятор имеет ограниченный внутренний объем, применим для испарения жидких проб или подогреваемых газовых проб.
- Широко используется в нефтегазовой, нефтехимической и химической промышленности.



Сертификат  
взрывозащиты  
TRTC 012



- Высокая мощность нагрева 400 Вт
- Меньше времени тратится на нагрев рабочей среды
- Широкий температурный диапазон: от -40 °С до + 193 °С
- Нагревательный элемент не имеет прямого контакта с рабочей средой
- Длинный проточный канал делает процесс нагрева более плавным и равномерным
- Легкость обслуживания и замены нагревательного элемента — не требуется разбирать корпус клапана
- PID (ПИД) - управление нагревателем
- Соответствие NACE MR0175 и ISO 15156
- Корпус NEMA 4 / Ip65
- Широкий выбор давления на выходе
- Возможность монтажа на панель

### Технические характеристики:

Максимальное давление на входе	Стандартно	241 бар (3500 psig)		
	Опционально	414 бар (6000 psig)		
Максимальное давление на выходе	Мембранный (диафрагменный) тип	0-1,7 бар (0-25 psig)		
		0-3,4 бар (0-50 psig)		
		0-6,9 бар (0-100 psig)		
		0-17,2 бар (0-250 psig)		
		0-34,5 бар (0-500 psig)		
		0-51,7 бар (0-750 psig)		
	Поршневой тип	0-103 бар (0-1500 psig)		
		0-172 бар (0-2500 psig)		
		Кoeffициент расхода Cv		0,02

### Температура окружающей среды для секций А и В:

Напряжение питания (В перем. тока) Мощность нагревателя (Вт)	Минимальная температура окружающей среды	Максимальная температура окружающей среды
400 Вт при 240 В пер. тока	-40 °С (-40 °F)	A: 85 °С (185 °F) B: 65 °С (149 °F)

Примечание: А - корпус регулятора, В - корпус электроники.

### Температура рабочей среды:

Температурный класс	Минимальная температура рабочей среды	Максимальная температура рабочей среды
T4	-40 °С	130 °С
T3	-40 °С	193 °С

Примечание: 1. Диапазон контроля температуры: от 23 °С до 193 °С (75 °F - 380 °F).  
2. Аналоговый выходной сигнал 4–20 мА для контроля температуры змеевика нагревателя.

## ЭЛЕКТРИЧЕСКИЕ ПРИВОДЫ

### ЭЛЕКТРИЧЕСКИЕ ПРИВОДЫ, УСТОЙЧИВЫЕ К АТМОСФЕРНЫМ ВОЗДЕЙСТВИЯМ

- Идеальный выбор для технологического управления дисковыми затворами, шаровыми кранами, пробковыми кранами, проходными вентилями и другими поворотными клапанами.
- Для систем технологического управления расходом, температурой, давлением и уровнем текучей среды.
- Для систем автоматизации и компьютеризированного управления.
- Для осуществления вращения с механическим позиционированием.

#### Общепромышленный четвертьоборотный электрический привод

Устройство точной регулировки концевых выключателей упрощает и повышает точность настройки крайних положений.  
Патент № ZL 201020214725.8.

Пружинный механизм компенсации люфта снижает обратное воздействие на зубчатую передачу и повышает точность позиционирования.

Инновационный высокотехнологичный корпус из литого под давлением алюминиевого сплава превосходного качества обеспечивает класс защиты до IP68.

Импортерный потенциометр высокого качества, изготовленный из проводящего пластика, значительно повышает точность и увеличивает ресурс.

Механизм защиты от превышения крутящего момента эффективно предохраняет привод и клапан от повреждений.

Высококачественный сервоконтроллер оснащен импортными электронными компонентами и комплектующими промышленного класса.

Печатная плата в корпусе из пластиковой смолы обладает повышенной ударопрочностью и влагостойкостью.

Уникальная функция электронного торможения обеспечивает плавное позиционирование без толчков.

Крепежная пластина прямого монтажа соответствует требованиям стандарта ISO5211, упрощает и повышает удобство соединения с клапаном.

Тип привода	Стандартное время / Крутящий момент	Нестандартное время / Крутящий момент	Угол поворота (макс. диапазон)	Общая масса	Электропитание	Выбор схемы управления
DCL-02	15 с / 18 Н·м	7 с / 9 Н·м 30 с / 25 Н·м	0–90°, регулируемый	1,2 кг	24 В пост. тока / 24 В перем. тока 110 В перем. тока / 220 В перем. тока	Типы: A/B/E/G/GEY
DCL-05	25 с / 50 Н·м	5 с / 20 Н·м 12 с / 30 Н·м 60 с / 50 Н·м	0–360°, регулируемый	2,5 кг	24 В пост. тока / 24 В перем. тока 110/220/380 В перем. тока	Типы: A/B/C/D/E/F/G/H/ GEY
DCL-10	30 с / 100 Н·м	15 с / 50 Н·м 60 с / 100 Н·м	0–90°, регулируемый	4,5 кг	24 В пост. тока / 24 В перем. тока 110/220/380 В перем. тока	Типы: A/B/C/D/E/F/G/H/ GEY
DCL-20	30 с / 200 Н·м	15 с / 100 Н·м 60 с / 200 Н·м	0–90°, регулируемый	9 кг	24 В пост. тока / 24 В перем. тока 110/220/380 В перем. тока	Типы: A/B/C/D/E/F/G/H/ GEY
DCL-40	30 с / 400 Н·м	15 с / 200 Н·м 60 с / 400 Н·м		9,5 кг		
DCL-60	45 с / 600 Н·м	-		10 кг		
DCL-100	30 с / 1000 Н·м	-	0–90°, регулируемый	14 кг	24 В пост. тока 110/220/380 В перем. тока	Типы: A/B/C/D/E/F/H
DCL-200	90 с / 2000 Н·м	-		21 кг		
DCL-300	110 с / 3000 Н·м	-		21 кг		
DCL-MZZ	18 Н·м	-	3 оборота	1,2 кг	24 В пост. тока	Тип: MZZ
DCL-10GE	30 с / 0–100 Н·м	15 с / 0–100 Н·м	0–90° Регулируемый	4,5 кг	24 В пост. тока ±10 %	Тип: GE
DCL-40GE	30 с / 100–600 Н·м	15 с / 100–400 Н·м		9,5 кг		

## ЭЛЕКТРИЧЕСКИЕ ПРИВОДЫ

### ЭЛЕКТРИЧЕСКИЕ ПРИВОДЫ, ВЗРЫВОЗАЩИЩЕННОЙ СЕРИИ

- Для сокращения затрат на запуск в работу, повышения высокой точности и уровня автоматизации применяется все более и более автоматизированное оборудование.
- В таких взрывопожароопасных условиях и средах, как нефть, химия, электроэнергия, металлургия, газовые отрасли и т. д., важно применять оборудование с высоким уровнем автоматизации, которое позволяет персоналу находиться вдали от потенциально опасных сред.
- Оборудование силовых приводов, используемое во взрывопожароопасных средах, должно отвечать основному требованию взрывозащиты: полной безопасности в любых ситуациях. Электропривод, установленный во взрывопожароопасных средах, также должен отвечать этому требованию.
- Характеристики электропривода DCL взрывозащищенной серии: компактность, эстетичность, простота монтажа и соответствие требованиям взрывозащиты 1Ex db h IIC T4 Gb X, Ex h tb IIIC T135 °C Db X.

#### Высококачественный взрывозащищенный электропривод

Увеличенный паз изготовлен с высочайшей точностью, обеспечивает и даже превосходит требования по пламя защите и взрывозащите Ex d

Степень защиты IP68 обеспечивает бесперебойную работу в условиях окружающей среды, сохраняя взрывозащиту Ex d

Корпус из алюминиевого сплава обтекаемой цилиндрической формы.  
Патент № ZL 201030192020.6.

Соединение крепежной пластины прямого монтажа типа ISO5211 с клапаном стандартизировано и упрощено.



Визуальный индикатор изготовлен из высокопрочного стекла, что обеспечивает безопасность и позволяет определить положение запорной арматуры.

Устройство точной регулировки концевых выключателей упрощает и повышает точность настройки крайних положений.

Патент № ZL 201020214725.8.



Степень взрывозащиты 1Ex db h IIC T4 Gb X Ex h tb IIIC T135°C Db X обеспечивает соответствие требованиям Exd в более, чем 90% взрывоопасных газовых сред.

Тип привода	Стандартное время / Крутящий момент	Нестандартное время / Крутящий момент	Угол поворота (макс. диапазон)	Общая масса	Электропитание	Выбор схемы управления
DCL-Ex05	20 с / 50 Н·м	4 с / 20 Н·м 10 с / 30 Н·м 60 с / 50 Н·м	0–360°, регулируемый	3,0 кг	12/24 В пост. тока 110/220/380 В перем. тока	Типы: А/В/С/Д/ Е/Ф/Г/Н/ГЕУ
DCL-Ex10	30 с / 100 Н·м	15 с / 50 Н·м 60 с / 100 Н·м	0–90°, регулируемый	5,0 кг	12/24 В пост. тока 110/220/380 В перем. тока	Типы: А/В/С/Д/ Е/Ф/Г/Н/ГЕУ
DCL-Ex20	30 с / 200 Н·м	15 с / 100 Н·м 60 с / 200 Н·м	0–90°, регулируемый	5,5 кг	12 В/24 В пост. тока 110/220/380 В перем. тока	
DCL-Ex40	30 с / 400 Н·м	15 с / 200 Н·м 60 с / 400 Н·м	0–90°, регулируемый	9,5 кг	24 В пост. тока; 220/380 В перем. тока	Типы: А/В/С/Д/ Е/Ф/Г/Н/ГЕУ
DCL-Ex60	45 с / 600 Н·м	-	0–90°, регулируемый	10 кг		
DCL-Ex100	30 с / 1000 Н·м	-	0–90°, регулируемый	14,5 кг	24 В пост. тока; 110/220/380 В перем. тока	Типы: А/В/С/Д/ Е/Ф/Г/Н/ГЕУ
DCL-Ex200	90 с / 2000 Н·м	-	0–90°, регулируемый	21,5 кг	24 В пост. тока; 110/220/380 В перем. тока	Типы: А/В/С/Д/ Е/Ф/Г/Н/ГЕУ
DCL-Ex300	110 с / 3000 Н·м	-				

## ЭЛЕКТРИЧЕСКИЕ ПРИВОДЫ

### ШАРОВЫЕ КРАНЫ С ЭЛЕКТРОПРИВОДОМ

- Электропривод — это устройство, служащее для механизации и автоматизации трубопроводной арматуры, широко применяется в промышленности, играя важнейшую роль практически во всех технологических процессах.
- Электроприводы используются для дистанционного управления арматурой, её открытия и закрытия, а также для диагностики и определения положения арматуры.

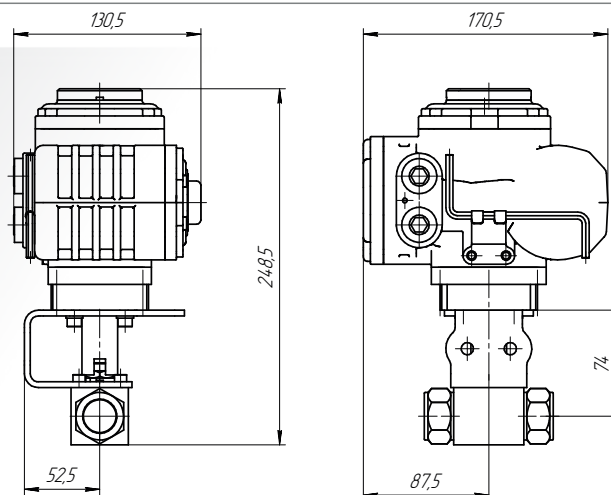

#### Технические характеристики:

Параметры крана	См. согласно серии крана			
Тип питания	24В Пост. Тока	24В 50Гц	110В 50Гц	220В 50Гц
Номинальный ток, А	1.28	1.5	0.24	0.16
Взрывозащита	EL		EEx	
	Общепром		Ex – 1Ex db h IIC T4 Gb X 1Ex h tb IIIC T135 °C Db X	
Время срабатывания	20 с, 15 с, 10 с, 4 с*			
Защита	IP67, Внутренняя тепловая защита			

\* Уточнять возможность производства.

### ДИСКОВЫЕ ЗАТВОРЫ С ЭЛЕКТРОПРИВОДОМ

- Дисковые поворотные затворы DCL с электроприводом — надёжное решение для автоматизации управления потоками в промышленных трубопроводах.



- Дисковые поворотные затворы применяются в системах: теплоснабжения, водоснабжения, нефтепереработки, вентиляции, кондиционирования.
- Устройство выполняет функции запорно-регулирующей арматуры и отличается надёжностью конструкции и отсутствием потребности в специальном обслуживании.
- Конструктивно затвор включает запирающий элемент в форме диска, который поворачивается вокруг оси, ориентированной перпендикулярно направлению потока транспортируемой среды.
- Электроприводы DCL для интеграции в АСУ ТП.
- Стойкий к механическим воздействиям корпус привода с пылевлагозащитой IP67 (и IP68 для взрывозащищённой модели). Корпус затвора из высокопрочного чугуна.
- Возможность заказать затворы с приводом с различными схемами управления: концевые выключатели, потенциометр, сервоконтроллер 4-20мА.
- Ускоренные исполнения от 5 сек.

#### Технические характеристики:

Присоединение	Межфланцевый
Условный проход, DN	40, 50, 65, 80, 100, 125, 150, 200, 250, 300, 350, 400
Рабочее давление, PN	16 бар
Рабочая температура	От -20°C до +120°C
Напряжение питания привода	24В пост. тока, 220В пер. тока, 380В пер. тока
Защита	IP67 (IP68 для взрывозащищённой)
Температура окр. среды	от -25°C до +55°C (низкотемпературное исполнение от -40°C)
Взрывозащита	1Ex db h IIC T4 Gb X, Ex h tb IIIC T135 °C Db X

## ПРЕДИЗОЛИРОВАННЫЕ ТРУБКИ С ОБОГРЕВОМ

- Работают в широком диапазоне температур от -58 до +50 °С.
- Способны поддерживать рабочую температуру до +235 °С.
- Греющий кабель с сохранением теплопередачи в 95% в течение 10 лет.
- Двухслойная изоляционная навивка без капиллярного эффекта.

Предизолированные трубки с обогревом



Импульсные трубки в изоляции



Предизолированные пучки импульсных трубок с теплоизоляцией



Предизолированные пучки импульсных трубок с паробогревом и теплоизоляцией



Аксессуары и инструменты для монтажа



### ОБЛАСТИ ПРИМЕНЕНИЯ:

- Онлайн-мониторинг источников загрязнений
- Непрерывный анализ промышленных процессов
- Система пароснабжения
- Газоизолированная линия электропередачи

## О КОМПАНИИ

С 2010 года поставляем высококачественные компоненты для автоматизации производственных процессов и осуществляет комплекс услуг по проектированию, изготовлению, монтажу и пусконаладке приобретённого оборудования в любой точке Российской Федерации и Республики Беларусь.

**Более 15 лет оборудование «НТА-Пром» успешно эксплуатируется в различных отраслях промышленности:**

- нефтегазовой;
- химической;
- металлургической;
- энергетике;
- машиностроении;
- пищевой и аналитической промышленности.

Расширяя ассортимент и складскую программу, мы ориентируемся на потребности наших заказчиков для обеспечения оперативных поставок как стандартных позиций, так и изделий специального исполнения.

### АССОРТИМЕНТ ПРОДУКЦИИ ВКЛЮЧАЕТ В СЕБЯ:

- системы отбора проб газов и жидкостей;
- соединительная и запорная арматура малого диаметра;
- регуляторы давления и БРД;
- регуляторы давления с электрическим обогревом;
- импульсные трубки;
- предизолированные трубки с обогревом;
- трубные опоры;
- манометры, термометры, датчики температуры;
- расходомеры;
- электрические приводы;
- пробоотборные цилиндры;
- инструменты для монтажа импульсных линий.

### РЕАЛИЗАЦИЯ ПРОЕКТОВ

Опираясь на многолетний опыт реализации сложных проектов, компания «НТА-Пром» предоставляет поддержку на различных этапах проекта:



**ТЕХНИЧЕСКИЕ  
КОНСУЛЬТАЦИИ ПО  
ВОПРОСАМ ПОДБОРА**



**МОНТАЖ**



**НАЛАДКА**



**ОБСЛУЖИВАНИЕ  
ОБОРУДОВАНИЯ**

Мы предлагаем программы обучения монтажников, а также услуги шефмонтажа при установке импульсных линий. На всю нашу продукцию распространяется гарантийное и постгарантийное обслуживание.

### ПАРТНЁРСТВО



**Партнёрство — один из основных приоритетов компании «НТА-Пром»**

Поэтому мы рассматриваем наших Заказчиков как партнёров, которым предлагаем продукцию и сервисы, максимально отвечающие их потребностям:

- быстрый подбор качественной продукции;
- разработка индивидуальных решений;
- оптимальные сроки изготовления и доставки;
- полный комплект сертификатов и грамотный документооборот на каждом этапе работы по проекту.

### ПАТЕНТЫ НА ИЗОБРЕТЕНИЯ

Компания «НТА-Пром» является обладателем патентов на изобретения:

- устройство отбора проб текучей среды (патент № 212083);
- устройство для подготовки проб текучей среды высокого давления для анализа прибором низкого давления (патент № 215873);
- механизм индикации требуемого положения запорной арматуры, соответствующего режиму работы системы управления (патент № 2815570).

## СЛУЖБА КОНТРОЛЯ КАЧЕСТВА

### КОНТРОЛЬ КАЧЕСТВА ВЫПУСКАЕМОЙ ПРОДУКЦИИ И ПРЕДОСТАВЛЯЕМЫХ УСЛУГ — ОСНОВНОЙ ПРИОРИТЕТ «НТА-ПРОМ»

В нашей компании действуют регламенты системы менеджмента качества, которые обеспечивают надежность поставляемого оборудования и грамотный клиентский сервис.

Такой подход к работе помогает «НТА-Пром» развиваться с учетом современных российских и международных стандартов. И неотъемлемой частью этих стандартов является работа службы контроля качества, которая обеспечивает эффективное взаимодействие компании с заказчиками.

Специалисты службы ежедневно проводят мониторинг всех обращений заказчиков по вопросам качества товаров и сервиса.

### СИСТЕМА МЕНЕДЖМЕНТА КАЧЕСТВА

Система менеджмента качества компании «НТА-Пром» сертифицирована на соответствие требованиям международного стандарта ISO 9001:2015 и СТО Газпром 9001 (Интергазсерт).

#### Сертификат соответствия выдан Ассоциацией по сертификации «Русский Регистр».

Наличие сертификатов ISO 9001:2015 и СТО Газпром 9001 подтверждает соответствие международным и российским отраслевым стандартам управленческих и производственных процессов в области качества продукции и услуг компании «НТА-Пром».

Принятые стандарты качества помогают совершенствовать производственные процессы и гарантируют высокое качество продукции.



Сертифицировано в системе  
ИНТЕРГАЗСЕРТ



E-MAIL СЛУЖБЫ КОНТРОЛЯ КАЧЕСТВА



[feedback@nta-prom.ru](mailto:feedback@nta-prom.ru)



taplink.cc/ntaprom



ПРИСОЕДИНЯЙТЕСЬ  
К НАМ В СОЦСЕТЯХ!

## ОБЛАСТИ ПРИМЕНЕНИЯ



НЕФТЬ И ГАЗ



ХИМИЯ И НЕФТЕХИМИЯ



АНАЛИТИЧЕСКОЕ ОБОРУДОВАНИЕ



ПИЩЕВАЯ ПРОМЫШЛЕННОСТЬ



СУДОСТРОЕНИЕ И МОРСКИЕ ПЛАТФОРМЫ



ПОЛУПРОВОДНИКОВАЯ ПРОМЫШЛЕННОСТЬ



АВТОМОБИЛЬНАЯ ПРОМЫШЛЕННОСТЬ  
И АЛЬТЕРНАТИВНЫЕ ВИДЫ ТОПЛИВА



ЭНЕРГЕТИКА

# НТА-ПРОМ

## www.nta-prom.ru

Тел./Факс: +7 (495) 363-63-00

Эл.почта: zakaz@nta-prom.ru

Для обеспечения безопасной и бесперебойной работы необходимо оценивать всю систему в целом, в том числе соблюдать назначение конкретных устройств, совместимость материалов, надлежащие эксплуатационные параметры, производить монтажные работы, эксплуатацию и обслуживание в соответствии с нормативными требованиями, что в совокупности относится к обязанностям проектировщика и конечного пользователя системы.

Информация в каталоге носит справочный характер и не является публичной офертой по смыслу ст. 435 и/или ст. 437 Гражданского кодекса Российской Федерации. Сопровождающие товар фотографии являются простыми иллюстрациями к нему и могут отличаться от фактического внешнего вида товара. Любые характеристики товара, включая внешний вид, могут быть изменены изготовителем без предварительного уведомления.

Для получения точной информации о товаре, его наличии, характеристиках и ценах, отправьте, пожалуйста, запрос нашему специалисту.